

Автоматика для распашных ворот



...естественно

FLEX

1,60м



Разработан для узких колонн

Автоматическая система для распашных ворот может быть с легкостью установлена даже на столбах толщиной всего 8 см. Создана только для небольших частных распашных ворот или калиток (ширина створки до 1.6 м). Особенно рекомендуем для автоматизации калиток.

Преимущества автоматических калиток:

- Низкая цена и быстрая установка.
- Никаких изменений существующей конструкции ворот.
- Тот же радиобрелок может быть использован для гаражных или въездных ворот.
- Легкость интеграции с любой системой контроля доступа.
- Управление приводами осуществляется низким напряжением 24В.
- В случае обнаружения препятствия, электронная система безопасности мгновенно остановит ворота при движении в любом направлении.

Универсальная автоматика:

- Может быть быстро установлена на любую колонну, даже на небольшую. Адаптируется к различным требованиям.
- Электрозамок сохраняет ворота надежно запертыми и может быть разблокирован ключом.
- Прямой рычаг (опция) используется в местах установок с ограниченным пространством.
- Непрерывное использование благодаря низковольтному приводу.
- Ровная работа все время. Как и вся гамма продукции CAME, привод не требует периодического технического обслуживания, благодаря системе постоянной консистентной смазки.

Также легко и для гаражных ворот

С той же простотой установки и использования FLEX идеально подходит для открывания небольших распашных гаражных ворот. Электрозамок обеспечит безопасность Вашей собственности.



Технические характеристики

Техническая информация

Класс защиты	IP54
Напряжение питания, В	~220
Напряжение питания мотора, В	= 24
Мощность, Вт	48
Интенсивность использования, %	интенсивный режим
Макс. крутящий момент, Н·м	100
Время открывания, сек.	13, угол 90°(шарнирный рычаг)
Время открывания, сек.	9, угол 90°(прямой рычаг)
Диапазон рабочих температур, °С	от -20°С до +70°С

Пределы использования

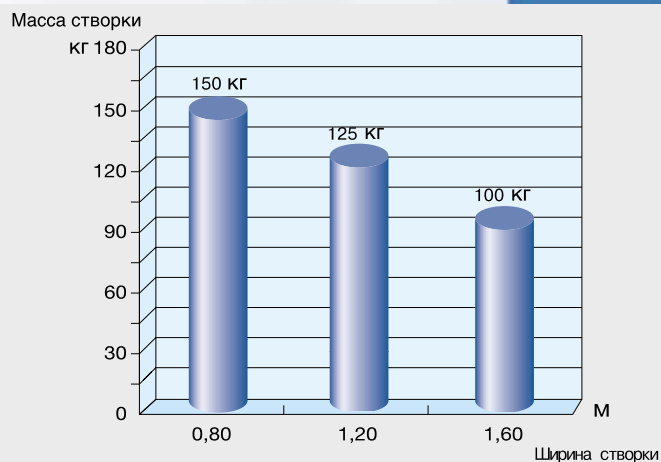

Габаритные размеры

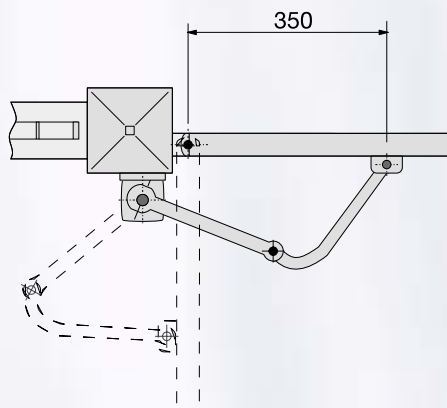
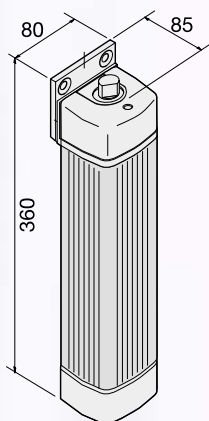

Пример автоматизации распашных ворот

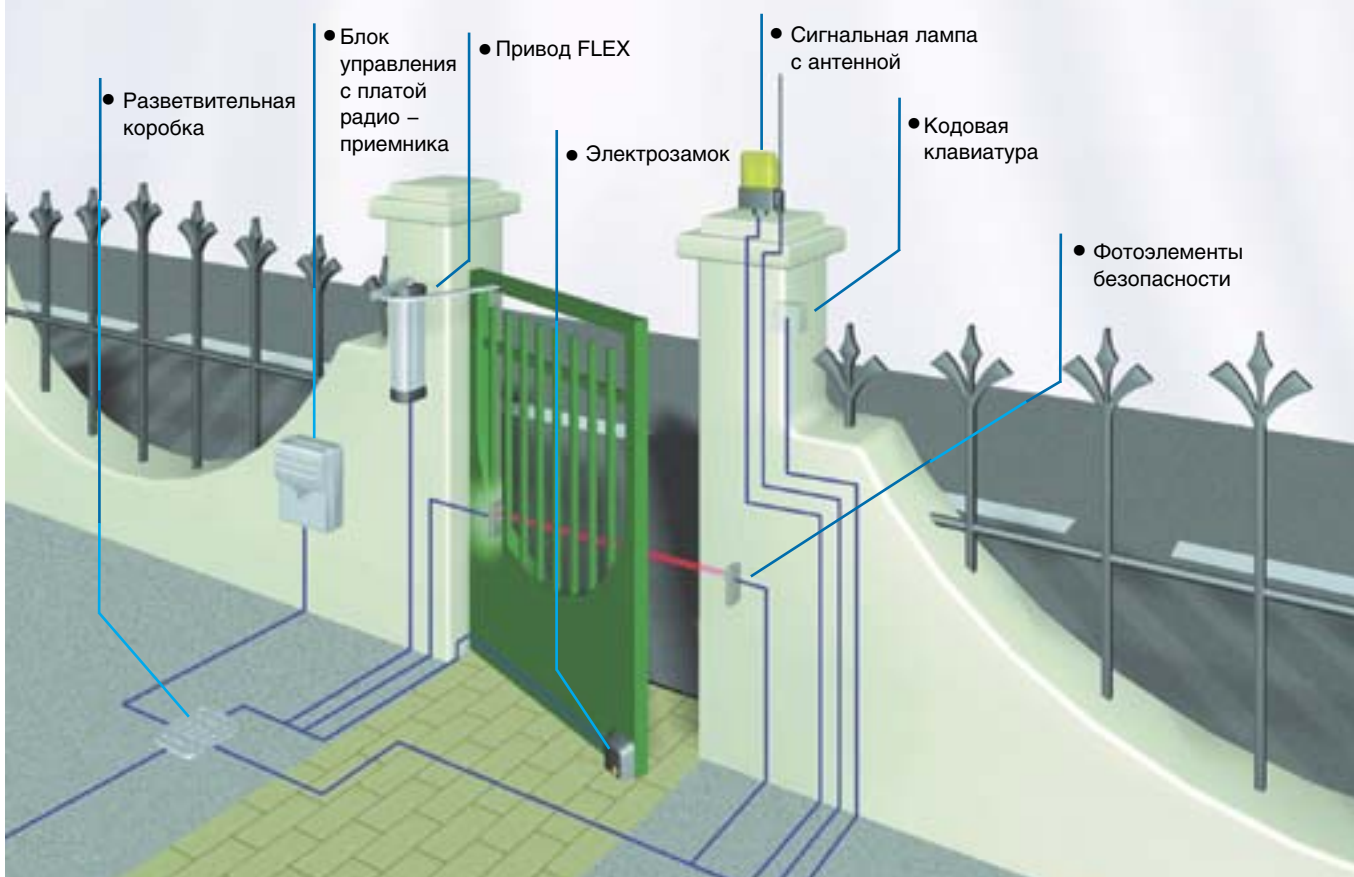

Применение

FROG

3,5м



Скрытая сила

FROG является самым функциональным и желательным решением для любого типа распашных ворот. Это лучший способ автоматизировать ворота без изменения их внешнего вида и конструкции.

В традициях CAME привод выполнен электромеханическим, что обеспечивает плавное, точное и безопасное движение ворот.



Автоматические ворота CAME – оцените преимущества

Высокоэффективные приводы

- Прочные и бесшумные, кроме того, электромеханические: тщательный подбор используемых материалов, конструкция с системой постоянной консистентной смазки, и, конечно, электромеханический привод, сводят на нет необходимость периодического технического обслуживания.

- Водонепроницаемые приводы (IP67; NEMA 6) – бесперебойная работа даже под проливным дождем.

Установка и долговечность корпуса привода.

- Корпус привода устанавливается заранее, привод монтируется после застывания цементного раствора, таким образом, гарантируется правильная установка и отсутствие лишних материальных затрат.

- Корпус привода выполнен из гальванизированной стали с повышенной антикоррозийной устойчивостью. В особых случаях можно заказать корпус привода из нержавеющей стали для эксплуатации в условиях агрессивных сред.

Надежно запирается, открывается и разблокируется

В случае отсутствия основного питающего напряжения, все упрощается, даже для 230В версий. CAME предлагает возможность выбора механизма аварийной разблокировки редуктора для наилучшего удовлетворения Ваших персональных требований:

- стандартное решение с удобным и практичным рычагом разблокировки. Это самый быстрый и практичный способ разблокировки.
- имеются также две продвинутые версии, когда створка ворот открывается при помощи трехгранного ключа или ключом стандарта DIN.

Версии с ключом имеют дополнительную возможность: ворота могут быть заблокированы вручную в закрытом состоянии. В случае продолжительного отсутствия питающего напряжения, система разблокировки FROG позволяет Вам открывать и надежно запирают ворота.



Также для кондоминиумов и интенсивного использования

24В версия разработана для интенсивного использования. Присутствуют функции замедления движения створки в конце циклов открывания и закрывания. Автоматические ворота с легкостью управляются любой системой контроля доступа: с радиобрелока, считывателя карт, фотоэлементами или подземной системой обнаружения транспортных средств. На случай пропадания питающего напряжения может быть установлена система резервного электропитания.



Технические характеристики

Техническая информация

Модели	FROG-A	FROG-AV	FROG-A24
Класс защиты		IP67	
Напряжение питания, В		~220	
Напряжение питания мотора, В	~220	~220	=24
Максимальная мощность, Вт	200	300	180
Интенсивность использования, %	30	30	интенс.режим
Макс. крутящий момент, Н·м	320	240	320
Термозащита мотора при, °С	150	150	
Время открывания, сек. ($\angle 90^\circ$)	18	9	от 16 до 45
Диапазон рабочих температур, °С		от -20°С до +70°С	

Пределы использования

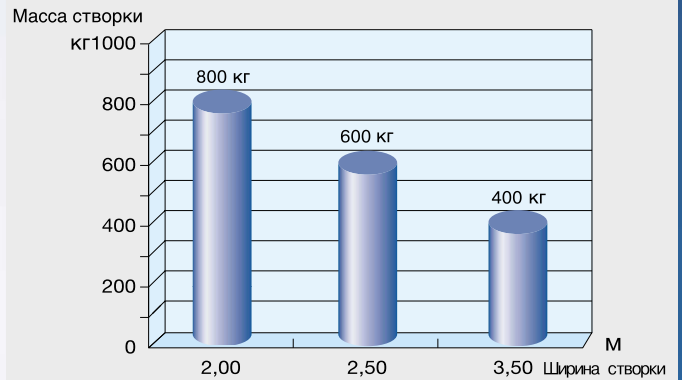

Стандартный угол открывания 110°; с аксессуарами А 4370 и FL 180 угол открывания увеличивается до 140° и 180° соответственно

Габаритные размеры

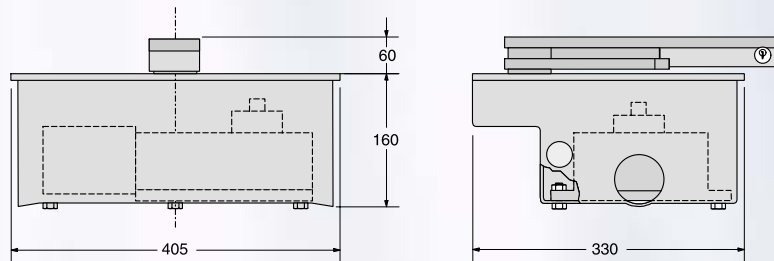

Пример автоматизации распашных ворот

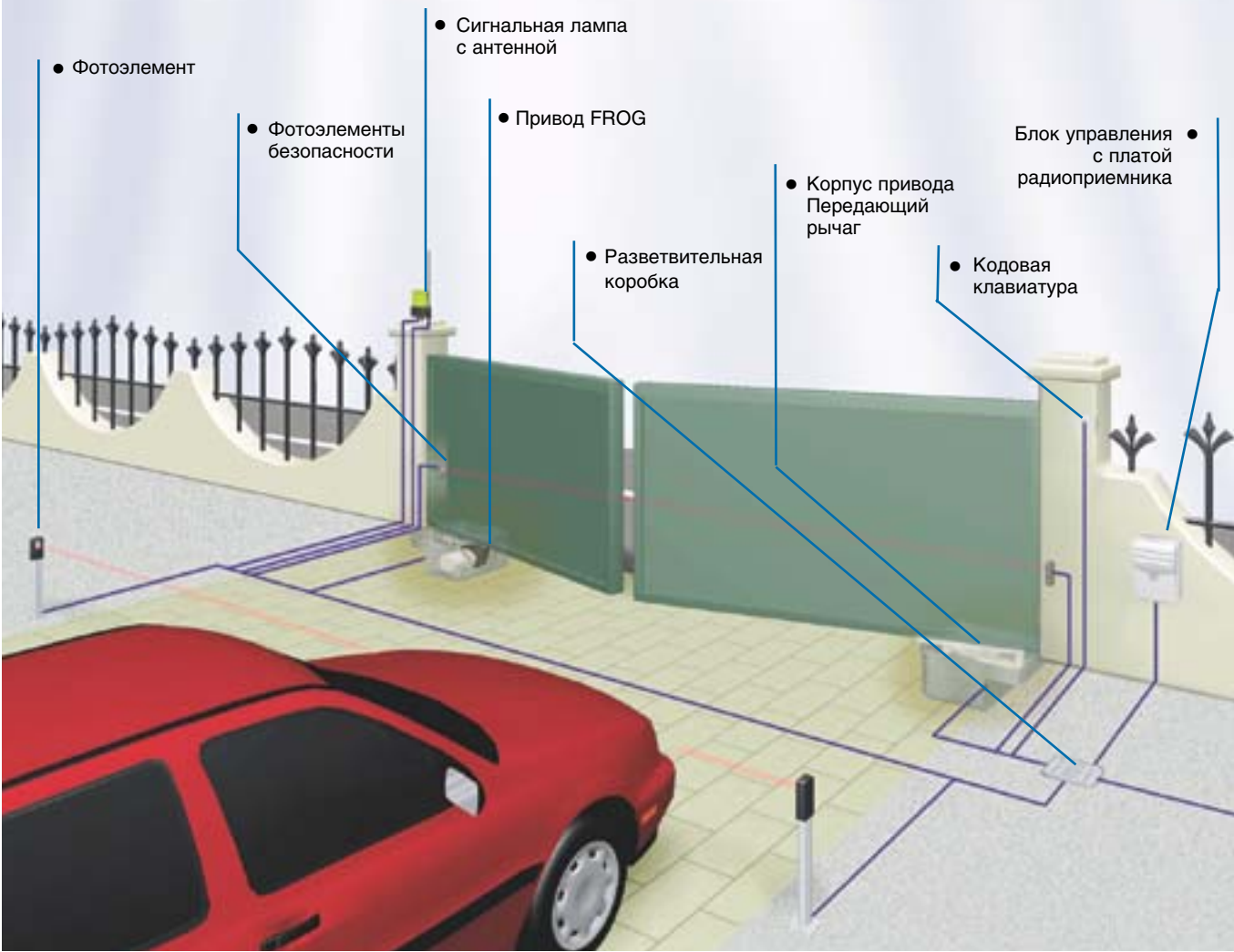

Применение

ATI

3/5 м



Прочный, мощный и электромеханический:

качества, позволяющие этому приводу оставаться самым надежным на протяжении многих лет, даже на очень больших воротах. CAME предлагает полную гамму линейных электромеханических приводов, не нуждающихся в периодическом техническом обслуживании, или во внутренних регулировках.



Решение для автоматизации практически любых ворот

Возможность выбора из 12 моделей приводов для удовлетворения различных требований по установке и эксплуатации, таких как:

- **Ширина каждой створки** 3 м или 5 м.
- **Тип привода:** для частного или промышленного применения.
- **Ворота можно мгновенно остановить непосредственно с радиобрелока.**
- **Конструкция и внешний вид ворот:** серии приводов ATI и KRONO различаются по конструкции и внешнему виду для идеальной гармонии с воротами.
- **Широкие односторчатые ворота** могут быть автоматизированы приводами серии ATI 5000, створки шириной до 5 м станут автоматическими даже в случае интенсивного использования.
- **Упрощенная система разблокировки:** все самоблокирующиеся модели приводов, снабжены удобным механизмом разблокировки на случай исчезновения электропитания. Приводы также могут быть снабжены внешним механизмом разблокировки (H 3000).

Прочный, мощный и электромеханический

Корпуса приводов серий ATI и KRONO выполнены из алюминия, чтобы гарантировать их прочность, компактность, малую массу и устойчивость к атмосферным воздействиям.



Также для кондоминиумов и интенсивного использования

24В версии разработаны для интенсивного использования. Автоматические ворота с легкостью управляются любой системой контроля доступа: с радиобрелока, считывателя карт, фотоэлементами или подземной системой обнаружения транспортных средств.

На случай исчезновения питающего напряжения может быть предусмотрена система резервного электропитания. Также присутствует возможность регулировок скоростей открывания-закрывания, как и скоростей замедления в конце циклов открывания-закрывания.

При обнаружении препятствия, блок управления мгновенно изменяет направление движения ворот.



Технические характеристики

Габаритные размеры

KRONO

3 м

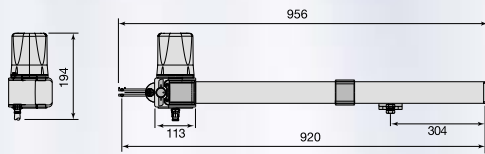

ATI

3/5 м

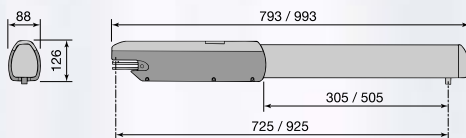

Пределы использования

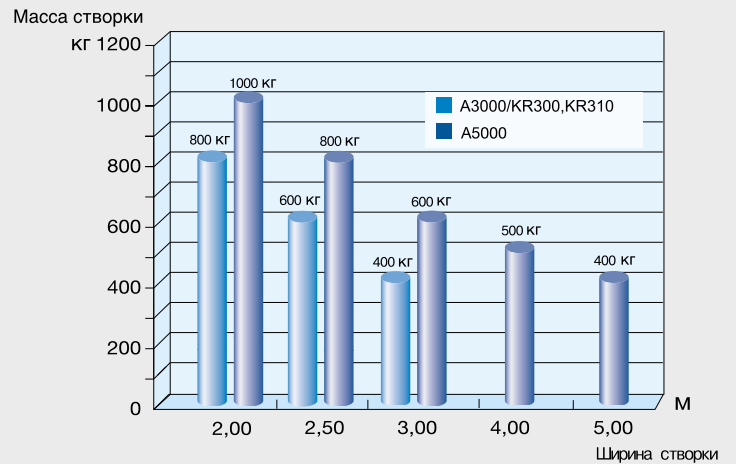

Технические характеристики

Серия	KRONO			ATI		
	KR300/310	A3000/3100	A3000A/3100A	A5000/5100	A5000A/5100A	A3024/5024
Класс защиты	IP54			IP54		
Напряжение питания, В	~220	~220	~220	~220	~220	~220
Напряжение питания мотора, В	~220	~220	~220	~220	~220	=24
Мощность, Вт	130	150	150	150	150	120
Интенсивность использования, %	30	50	50	50	50	интенсивный режим
Усилие, Н	400–3000			400–3000		
Термозащита мотора при, °С	150	150	150	150	150	
Время открывания, сек. (∠90°)	22	19	19	32	32	регулируется
Диапазон рабочих температур, °С	от -20°С до +70°С					

Пример автоматизации распашных ворот

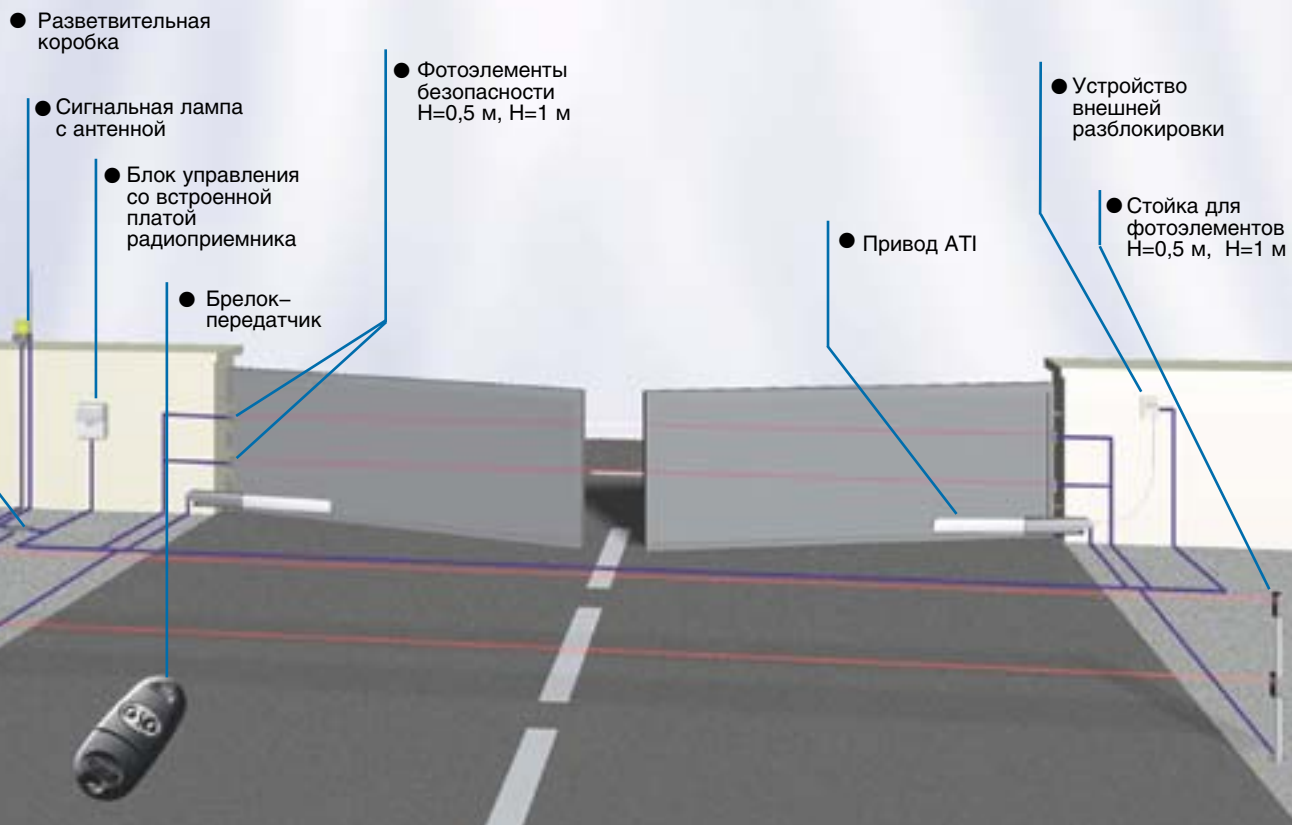

ПРИМЕНЕНИЕ





Универсальное решение

Универсальное решение для распашных ворот, установленных на широких колоннах, где установка линейных приводов непрактична или невозможна.



ПРОСТОЕ и БЕЗОПАСНОЕ в установке решение

- **Никаких сварочных работ не требуется:** привод может быть установлен на любую поверхность благодаря специальной монтажной пластине.
- **Отсутствуют зоны заземления или перемещения рычагов типа "ножницы".**
- **Один тип привода для правой и левой створок.**
- **В случае ограниченного пространства** можно применить телескопические тяги вместо рычажных.
- **Гальванизированные рычажные тяги – высокая антикоррозийная устойчивость к атмосферным осадкам.**

Три модели – универсальные решения

Для частного использования

Привод F1000 230В с самоблокирующимся редуктором: это система, которая гарантирует запираение ворот в закрытом состоянии. Механизм ручной аварийной разблокировки, защищенный дверцей, запираемой на ключ, легко разблокирует привод в случае исчезновения питающего напряжения. Привод также может быть снабжен внешним механизмом разблокировки (H 3000).

Привод F1100 230В без блокировки редуктора: рекомендуется для ворот с шириной створки более 2,5м. Запираение ворот осуществляется электрозамком, который позволяет открыть ворота даже при отсутствии питающего напряжения.

Для промышленного применения

Привод F1024 разработан для интенсивного использования со всеми функциями безопасности, как и другая продукция CAME. Автоматические ворота с легкостью управляются любой системой контроля доступа: с радиобрелока, считывателя карт, фотоэлементами или подземной системой обнаружения транспортных средств. На случай исчезновения питающего напряжения может быть предусмотрена система аварийного электропитания. Также присутствует возможность регулировок скоростей открывания-закрывания, и скоростей замедления в конце циклов открывания-закрывания. При обнаружении препятствия, блок управления мгновенно изменяет направление движения ворот.



Прочный, тихий и, кроме того, электромеханический

Тщательный подбор используемых материалов, конструкция с системой постоянной консистентной смазки, и, конечно, **электромеханический** привод сводят на нет необходимость периодического технического обслуживания.



Техническая информация

Технические характеристики

Типы	F1000	F1100	F1024
Класс защиты		IP54	
Напряжение питания, В		~220	
Напряжение питания мотора, В	~220	~220	≈24
Мощность, Вт	150	110	180
Интенсивность использования, %	50	50	интенс.режим
Макс. крутящий момент, Н·м	320	380	470
Термозащита мотора при, °С	150	150	
Время открывания, сек. ($\angle 90^\circ$)	18	18	от 16 до 45
Диапазон рабочих температур, °С	от -20°C до +70°C		

Пределы использования



FERNI может автоматизировать одностворчатые распашные ворота шириной до 4 м и расстоянием между осью петель и краем колонны до 38 см.

Габаритные размеры

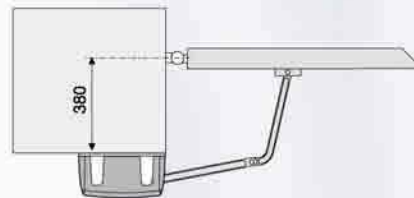
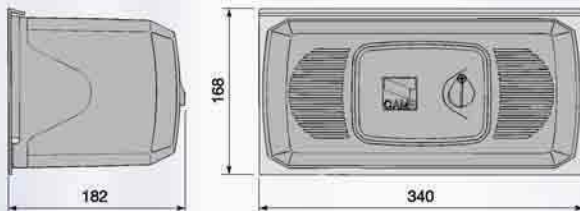

Пример автоматизации распашных ворот

- Фотоэлементы безопасности на стойке Н=0,5м

- Инфракрасный резиновый профиль безопасности

- Брелок-передатчик

- Фотоэлементы безопасности

- Разветвительная коробка

- Привод FERNI с рычагом

- Ключ-выключатель

- Сигнальная лампа с антенной

- Блок управления с платой радио-приемника

Применение



FAST

2,3 м



Быстрая в установке автоматика

Автоматический привод FAST рычажного типа для распашных ворот с шириной створки до 2,3 м
Новейшая модель, разработана специально для установки на столбы или колонны больших размеров с расстоянием от оси петель ворот до плоскости крепления монтажного основания привода до 20 см.



Компактный и функциональный механизм:

- Практичная и безопасная рукоятка разблокировки двигателя для открывания ворот вручную, в случае отсутствия напряжения в электросети, дополнительно защищена дверцей, отпирающейся персональным ключом.
- Для полного удобства процедуры разблокировки привод может комплектоваться тросовой системой дистанционной разблокировки в вандалозащищенном металлическом корпусе.
- Все модели оснащаются электромеханическим мотор-редуктором с системой постоянной консистентной смазки узлов и комплектуются шарнирным передающим рычагом, устойчивым к атмосферным воздействиям.
- При недостатке пространства с противоположного от створа ворот края колонны, обычно занимаемого шарнирным рычагом, для привода FAST предусмотрен вариант установки с прямым передающим рычагом.
- Система FAST может поставляется в виде готового комплекта для автоматизации двухстворчатых распашных ворот, состоящего из двух приводов, устройств управления и безопасности.

Универсальная электроника

Благодаря встроенному блоку управления, существенно упрощаются все монтажные работы и электрические подключения (F7000).

Кроме того, имеется возможность использования внешнего блока управления с набором функций, соответствующим требованиям заказчика.



Безопасность и удобство подключения

Для управления приводом 24 В версии (F7024) при помощи блока ZL170, необходимо проложить всего три провода для подключения электродвигателя, концевых выключателей и микровыключателей замедления.

В наличии все модели

F7000 220 В привод со встроенным блоком управления в комплекте с шарнирным рычагом.

F7001 220 В привод в комплекте с шарнирным рычагом.

F7024 24 В привод в комплекте с шарнирным рычагом.



Технические характеристики

Техническая информация

Модели	F7000	F7001	F7024
Класс защиты	IP54		
Напряжение питания, В	~220		
Напряжение питания мотора, В	~220	~220	=24
Максимальная мощность, Вт	160	160	140
Интенсивность использования, %	30	30	интенс.режим
Макс. крутящий момент, Н·м	180	180	180
Термозащита мотора при, °С	150	150	
Время открывания, сек. ($\angle 90^\circ$)	18	18	от 16 до 45
Диапазон рабочих температур, °С	от -20°C до +70°C		

Пределы использования

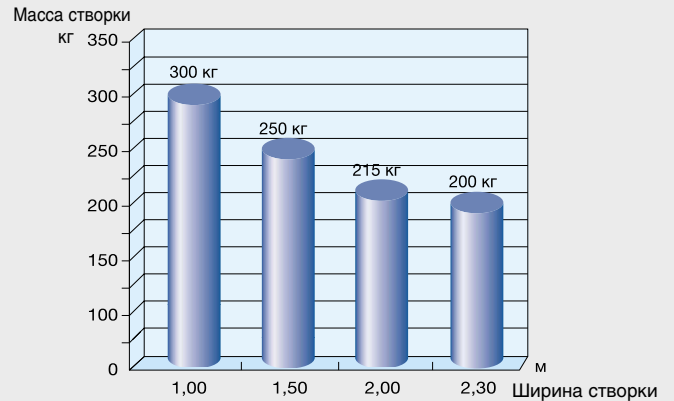

Система FAST для распашных ворот с шириной створки до 2,3 м и расстоянием от оси петель ворот до плоскости крепления монтажного основания до 20 см.

Габаритные размеры

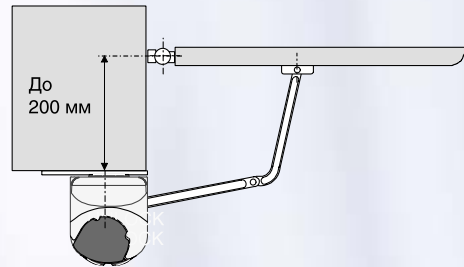
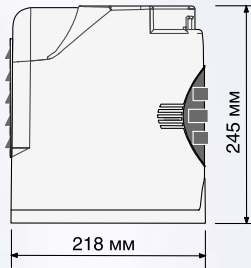
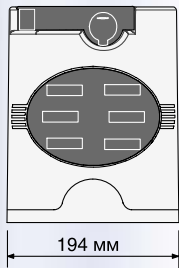

Пример автоматизации распашных ворот

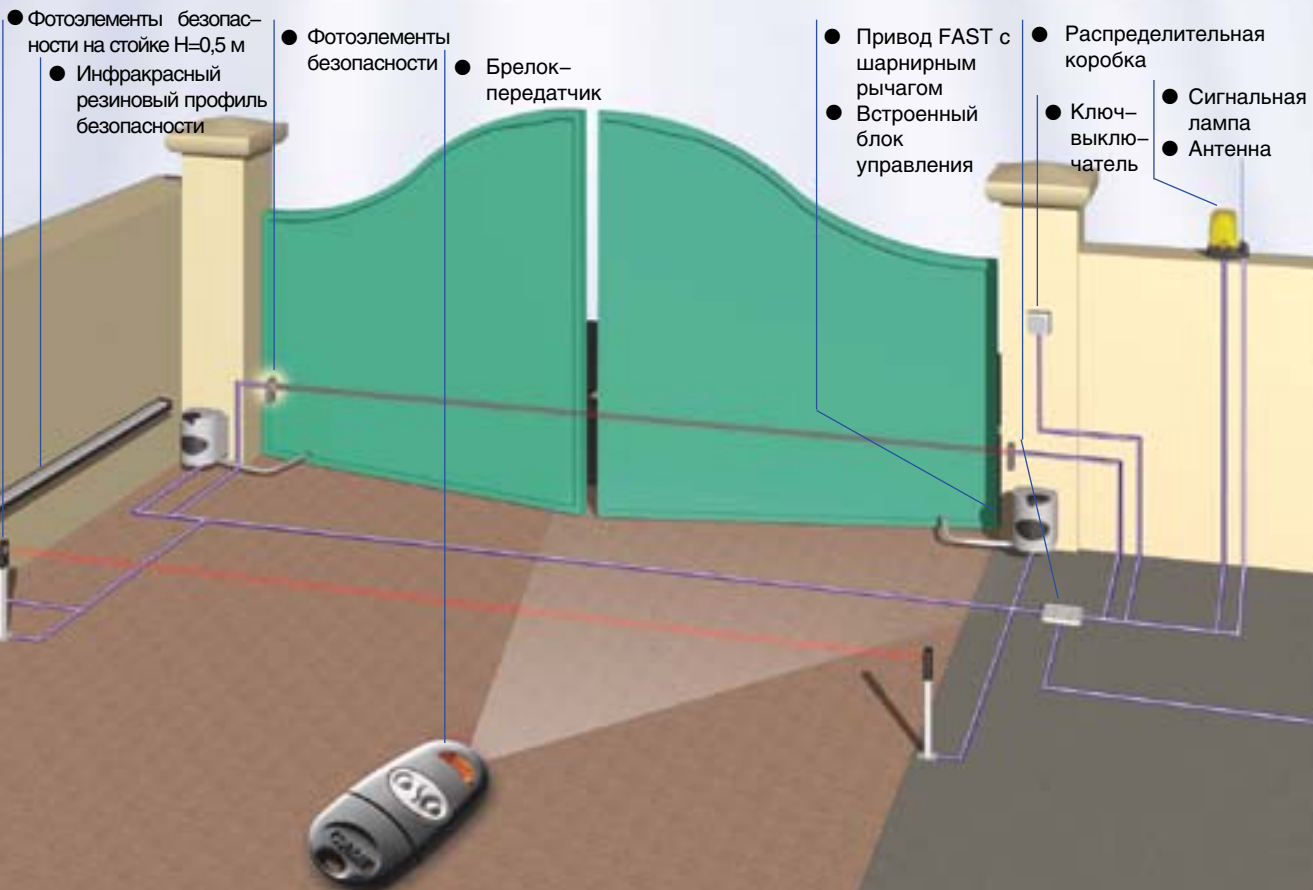

Применение



Мозг автоматических ворот:

Новое поколение блоков управления SAME для распашных ворот предлагает широкий выбор функций контроля и безопасности, используя при этом новейшие микропроцессорные технологии, удовлетворяющие любым Вашим требованиям.



Гораздо больше функций

В дополнение к стандартным функциям управления и безопасности, в новых блоках управления предусмотрены сервисные функции, оптимизирующие работу системы в целом, такие как:

- **Полная безопасность системы** при подаче каждой команды управления. Перед запуском привода, блок управления выполняет полный АВТОТЕСТ всех подключенных устройств безопасности.
- Возможность подключения лампы для **освещения въезда в темное время суток.**
- **Ворота можно мгновенно остановить непосредственно с радиобрелока.**
- **Частичное открывание** (функция "пешеходный стоп") идеально для ситуаций, когда требуется открыть лишь одну створку двухстворчатых ворот для прохода пешеходов с последующим автоматическим закрыванием.
- **Полное открывание только одной створки:** для промышленного или коммерческого использования, когда, например, одна створка ворот работает **только на въезд**, а другая – **только на выезд.**

Когда и почему нужны 24В версии

- **Для дополнительной безопасности:** блок управления немедленно дает команду на изменение движения створки ворот при обнаружении малейшего препятствия на пути их движения.
- **Для гарантии работоспособности ворот даже при отсутствии основного питающего напряжения:** можно установить систему резервного электропитания для обеспечения бесперебойной работы.
- **Для возможности регулировки скоростей замедления в фазах открывания и закрывания** для обеспечения плавной остановки ворот.
- **Для возможности регулировки скоростей движения ворот** в соответствии с Вашими требованиями.
- **Для работы в интенсивном режиме** в кондоминиумах или промышленном секторе.
- **Для полной безопасности:** приводы и аксессуары, подсоединенные к блоку управления, запитываются низким напряжением.



Не только автоматизация, но и полный контроль:

Ваши ворота могут быть интегрированы с различными системами контроля доступа, которые могут определять, запоминать и разрешать въезд и выезд персоналу, имеющему на это право.

Автоматические ворота с легкостью управляются любой системой контроля доступа: с радиобрелока, считывателя карт, фотоэлементами или подземной системой обнаружения транспортных средств. В дополнение, блоки управления уже снабжены радио-декодированием, и все, что нужно, это подключить плату радиоприемника с **желаемой частотой.**

В некоторых версиях блок управления изначально снабжен **двухканальным радиодекодером**, таким образом, вторая кнопка Вашего радиобрелока может управлять вторыми воротами, включать подсветку въезда в темное время суток или другие системы.



Удобство и безопасность

Мы настоятельно рекомендуем установку аксессуаров безопасности согласно нормам UNI 8612 для систем автоматизации въезда.

При использовании приводов совместно с системами контроля и безопасности, CAME гарантирует полную безопасность и максимальное удобство в эксплуатации.



Удобство и безопасность в одном прикосновении

Процесс открывания автоматических ворот с брелока-передатчика стал намного проще. Передатчик CAME серии TOP элегантен, эргономичен, прост в применении и выполнен со специальным резиновым хвостовиком для удобства ношения на связке ключей. Кроме того, достаточно одного прикосновения, и Ваши ворота придут в движение. В зависимости от Ваших требований, мы предлагаем различные размеры и внешний вид передатчиков. Команды управления осуществляются посредством:

- Кодовой клавиатуры с персональным кодом на Ваш выбор, гарантирующим секретность и безопасность, благодаря электронной системе защиты и антивандальному исполнению.
- Ключа-выключателя, разработанного специально для наших климатических условий и имеющего функцию защиты цилиндра.
- Считывателей магнитных карт и подземных систем обнаружения транспортного средства.



Полная безопасность с аксессуарами CAME

Системы безопасности являются базовым элементом общей концепции безопасной автоматики CAME как для людей, так и для транспортных средств. Использование сигнальных ламп вместе с новой серией специальных фотоэлементов гарантирует полное соответствие Ваших автоматических ворот действующим нормативам. Предлагается большой выбор моделей с различными характеристиками для удовлетворения конкретных требований по безопасности. Вы можете подобрать яркость и оттенок цвета сигнальной лампы, а также радиус действия и внешний вид фотоэлементов безопасности.



В каталоге аксессуаров управления и безопасности Вы можете ознакомиться с полным спектром систем CAME для того, чтобы выбрать наилучшее решение. Автоматическая система, подобранная с учетом ваших требований будет гарантировать полную безопасность и максимум удобства на долгие годы.

Гамма продукции CAME включает в себя:

Автоматику для **раздвижных/откатных ворот**
Автоматику для **распашных ворот**
Автоматику для **гаражных ворот**
Автоматику для **рольставен и промышленных ворот**
Автоматику для **парковок и дорожные шлагбаумы**
Автоматические раздвижные и распашные двери
Системы **контроля доступа**
Аксессуары **управления и безопасности.**



internet:
www.camerussia.ru
e-mail:
info@camerussia.ru

CAME – лидирующий европейский производитель **полной гаммы электромеханических приводов** для дверей, ворот и шлагбаумов, а также **систем и безопасности**, соответствующих нормам **UNI 8612**. Продукция, разработанная с учетом российских климатических условий и **не требующая периодического технического обслуживания**, является основой успеха **CAME** на российском рынке. Приводы CAME могут быть с легкостью установлены и на уже существующие ворота. Ваш ближайший дилер CAME будет рад помочь подобрать систему, наиболее полно отвечающую Вашим требованиям.



Management quality certificate
DIN EN ISO 9001



Registration 3
12 100 8953

